

# MIT DER RICHTIGEN BEFESTIGUNG STEHT IHR HANSA REGAL FELSENFEST.

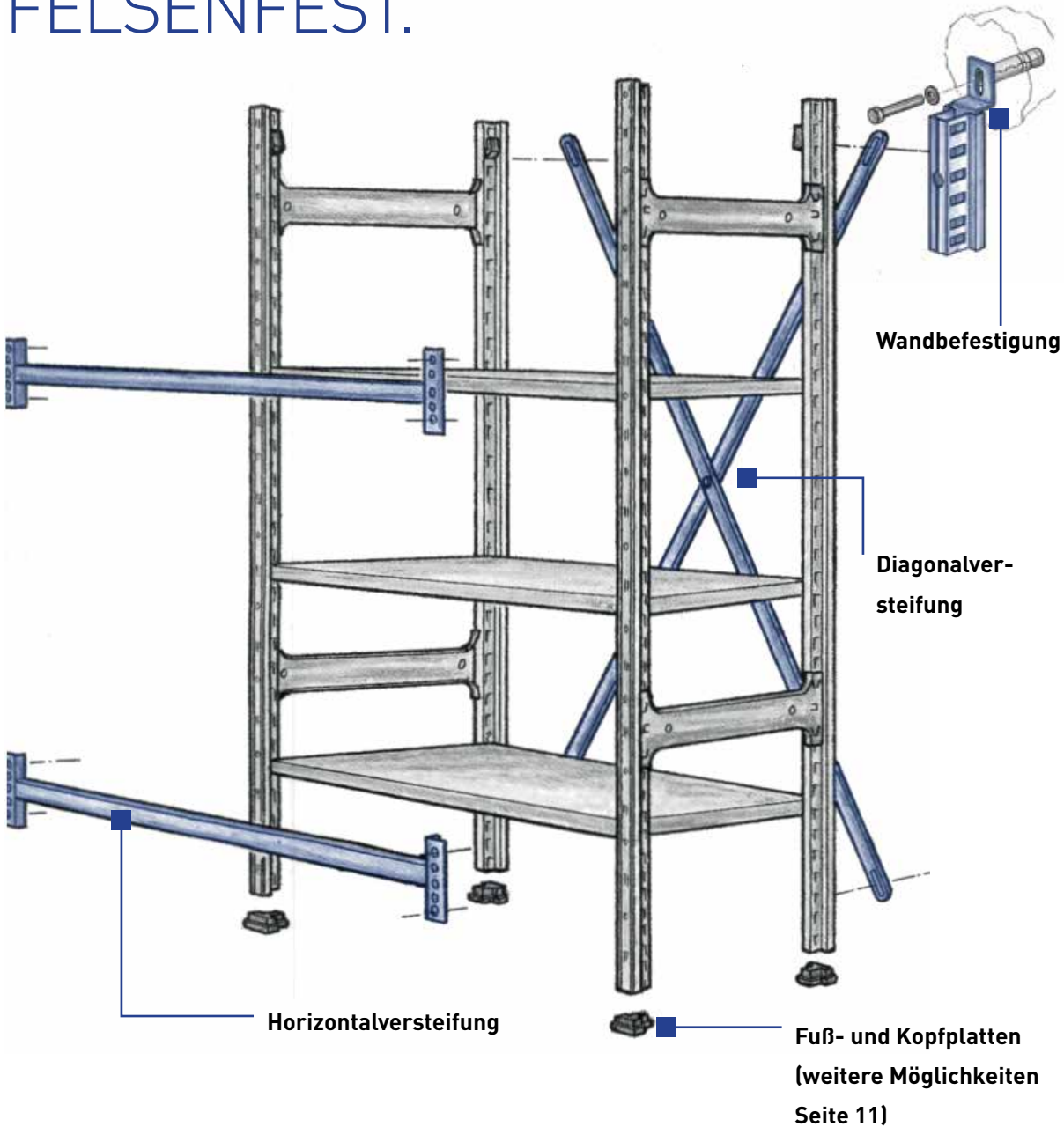

	Für Fachbodenlängen	Höheneinteilung	Besonderheiten
Diagonalversteifung	Alle, ab 200 cm Höhe	Alle 200 cm 1 Diagonale	Besserer Halt als Horizontalversteifung
Horizontalversteifung	100, 115 cm	Alle 200 cm 1 Paar	Muss jeweils im 1ten Drittel der Höhe angebracht werden.

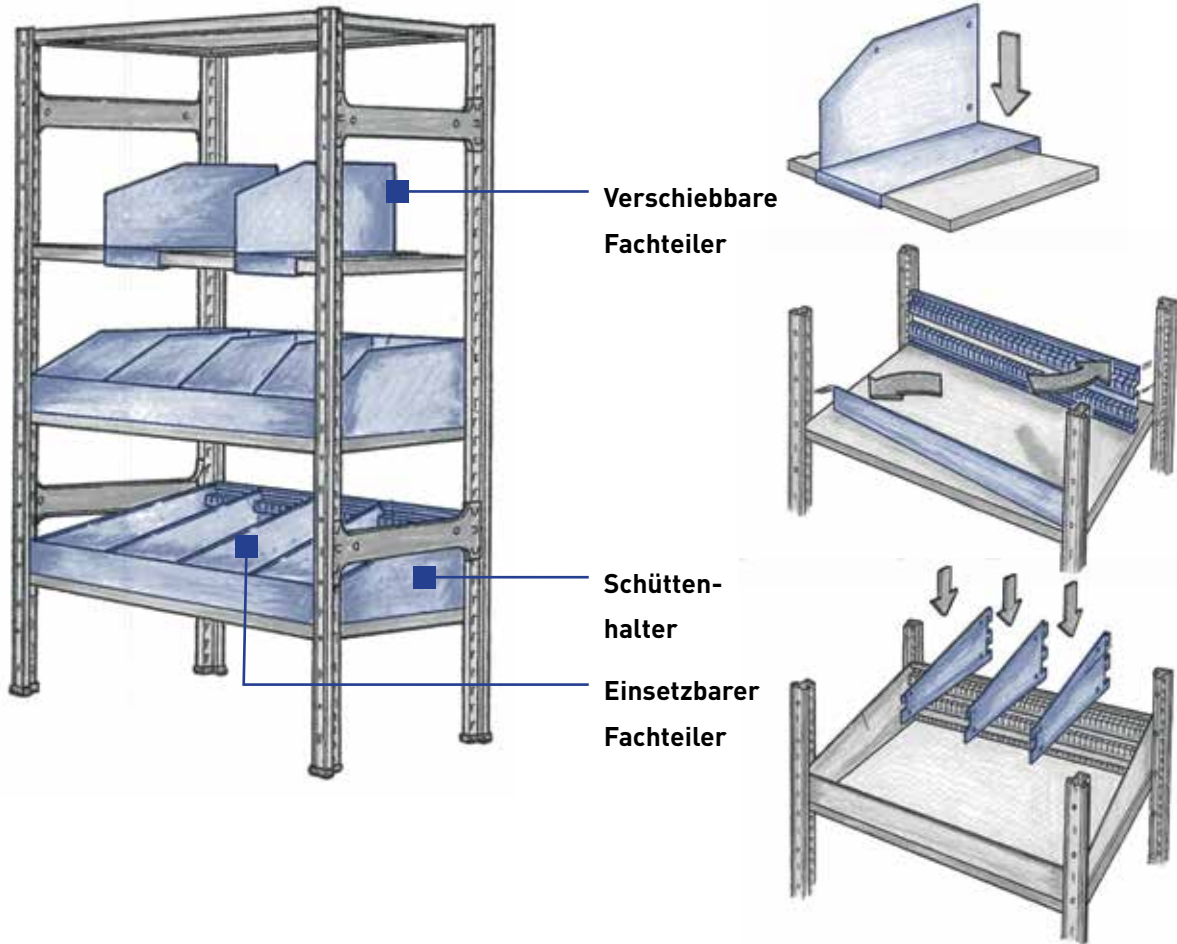

# VERSCHIEDENE FACHTEILER SCHAFFEN DIE GEWÜNSCHTE EINTEILUNG

	Schütten	Verschiebbare Fachteiler
Für Fachbodentiefen	50, 60 cm	50, 60 cm
Für Fachbodenlängen	100, 115 cm Länge	Alle Fachbodenlängen
Höhen	Hinten 20 cm, Vorne 10 cm	20 cm
Eigenschaft	Feine Abteilung möglich. Jederzeit auf vorhandene Böden aufsetzbar	Jederzeit leicht verstellbar

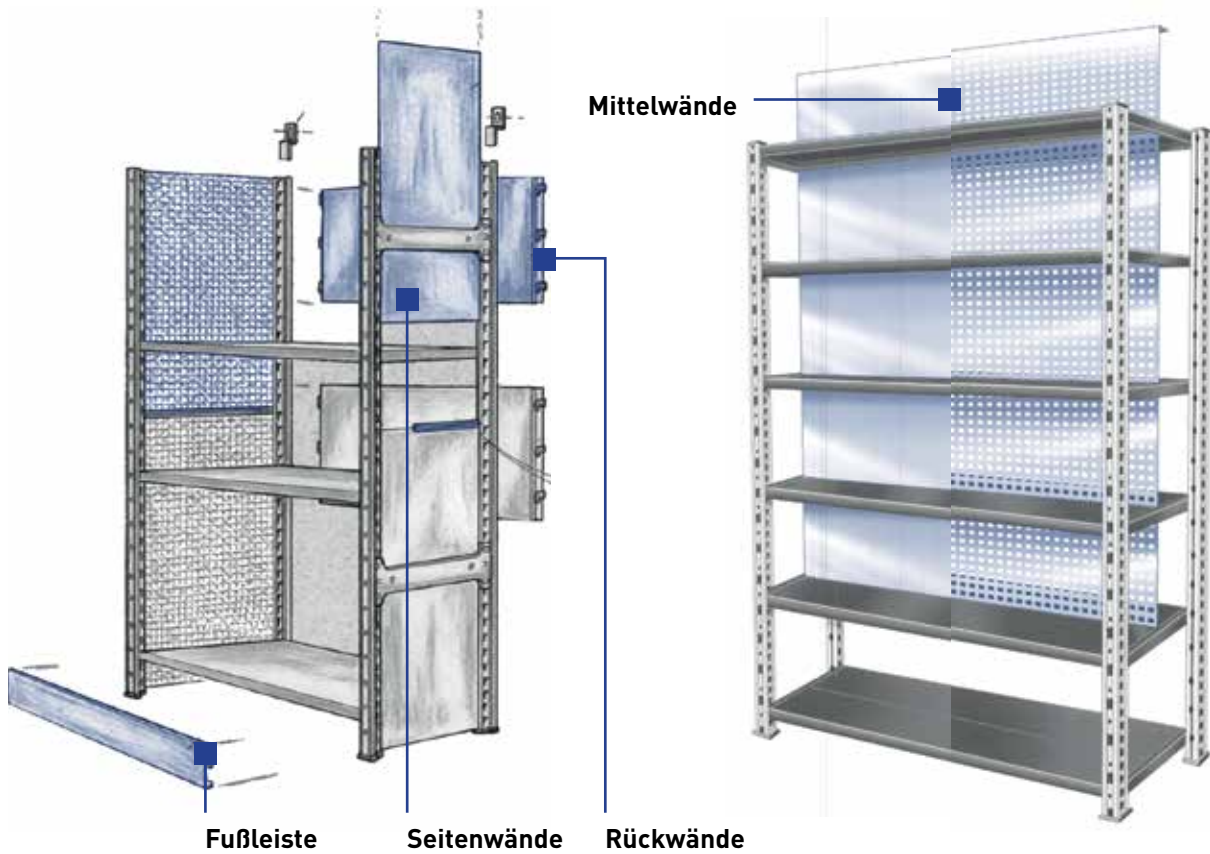

# ABTRENNUNGEN

## RÜCK-, SEITEN-, ZWISCHENWÄNDE ZIEHEN!

	Mitteltrennwände	Seitenwände	Rückwände	Fußleiste
Höhe	Für alle Ständerhöhen			10 cm
Länge	100, 115 cm		100, 115 cm	100, 115 cm
Tiefe		Für alle Fachbodentiefen		
Eigenschaft	Geschlossene Bleche oder gelochte Bleche.		Geschlossene Bleche oder gelochte Bleche.	

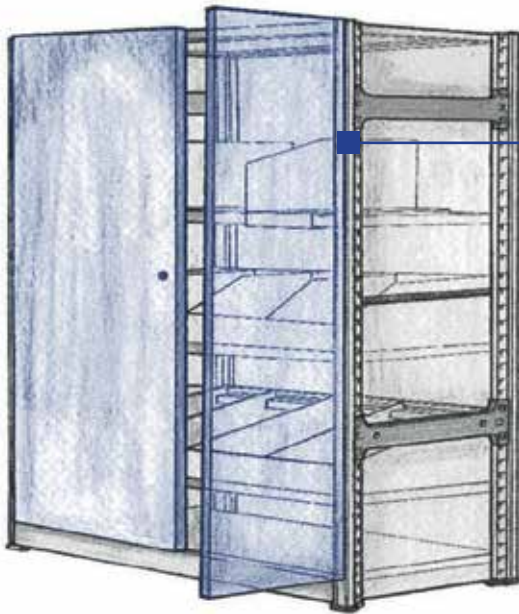

Flügeltüren mit  
Schloß  
Schnelle und ein-  
fache Montage

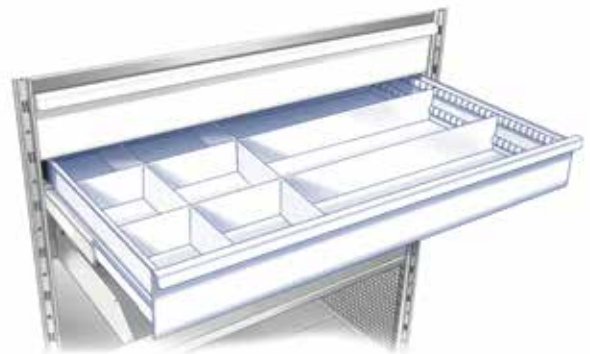
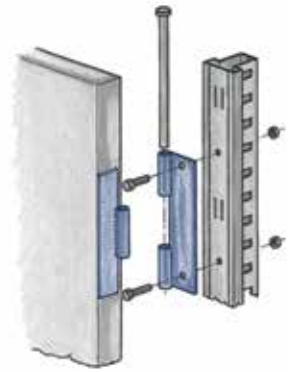

# TÜREN UND SCHUBLADEN NACH BEDARF JEDERZEIT NACHRÜSTBAR

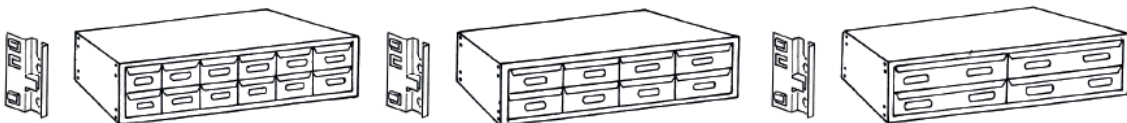

— Einfach einhängen und sichern

Schubladen/Türen	Länge	Höhe	Tiefe
Flügeltüren mit Schloss	50 + 50 cm	198 cm	
Schubladen	100 cm	Einheit 12 cm	50, 60 cm
Besonderheiten	Mit Fachteiler, Halbe- Viertel- Achtelschub- fächer		



**Reifenhalter**



**Kleiderstange**

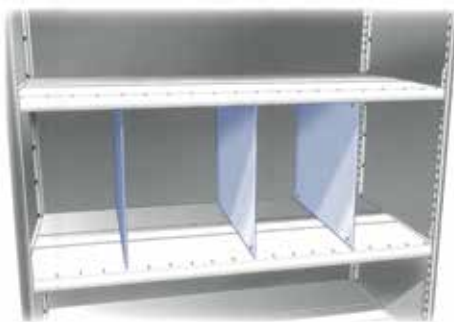

**Feste Fachteiler**

# ERWEITERBAR FÜR JEGLICHEN BEDARF



**Kopfplatten**

für Kopf- und Fußmontage



**Fußplatte mit Rad**



**Höhenverstellbare Fußplatte**

	Reifenhalter	Kleiderstange	Feste Fachteiler
Höhe			40, 50, 60 cm
Länge	100 cm	85, 100, 115 cm	50, 60 cm
Tiefen	40 cm		40, 50, 60 cm
Besonderheiten	Nur für leichte PKW Reifen	Auch 2 Stangen hintereinander steckbar	Gelochte Böden notwendig

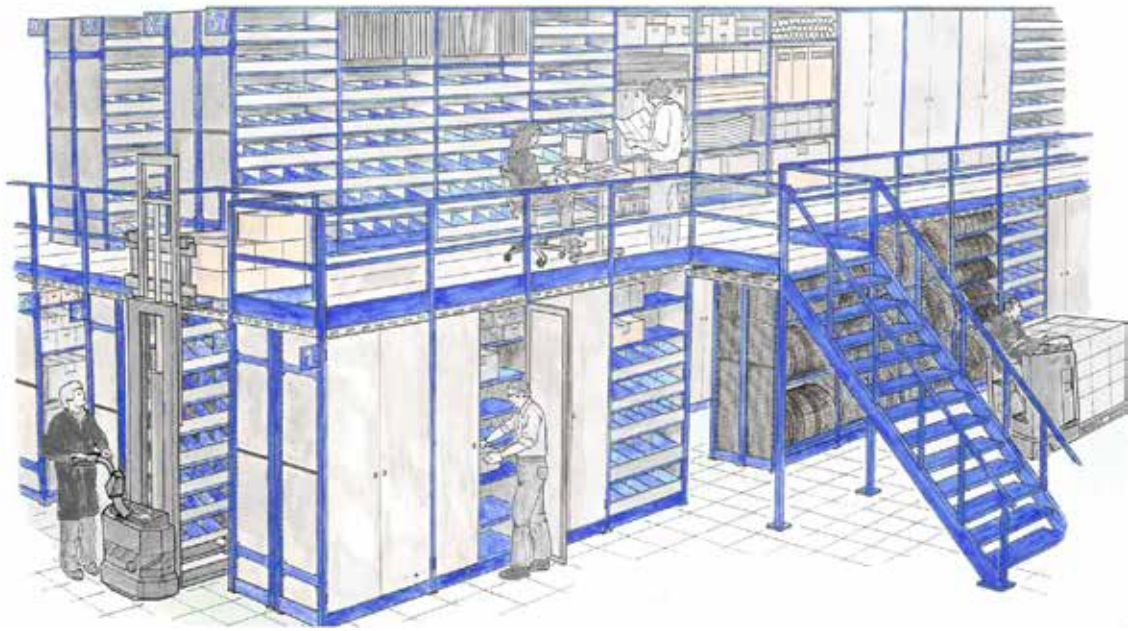

## MIT WENIG AUFWAND SCHNELL & EINFACH EIN ZUSÄTZLICHES STOCKWERK

Mit wenig Aufwand erweitern Sie Ihr bestehendes Fachbodenregal mit Verlängerungsadaptern für die Rahmen, Winkelschienen, Halter und einem

Laufgangbelag zu einer Doppelstockanlage. Sie erhalten dadurch eine doppelte Lagerfläche.

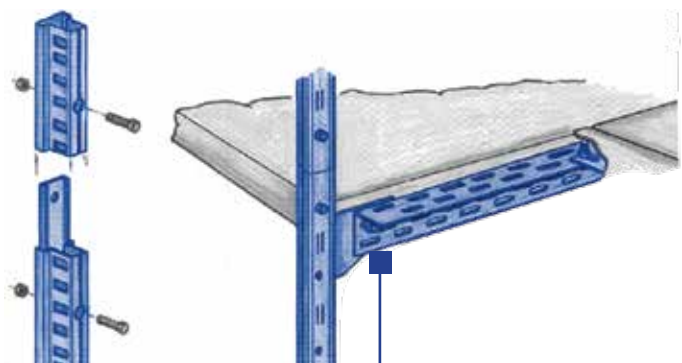
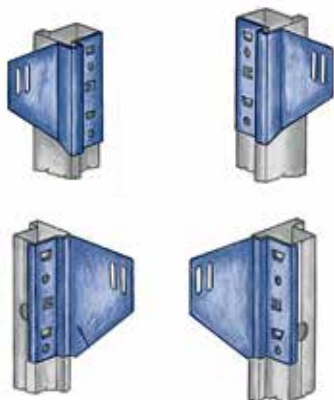

Winkelschienen und Halterung